

STACKED STORAGE SYSTEM

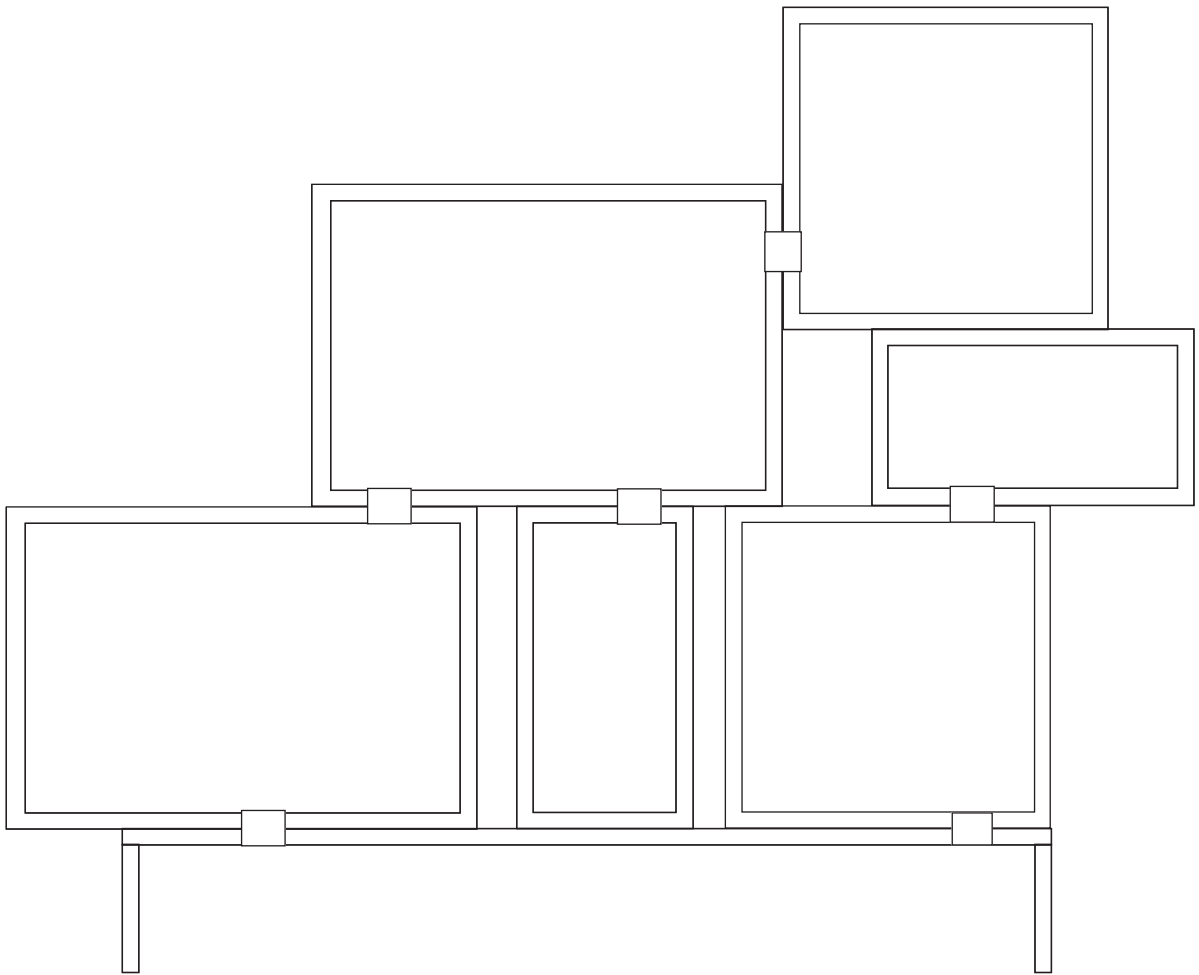

MUUTO

CONTENT / INHALT / CONTENU / CONTENIDO:

Stacked Podium

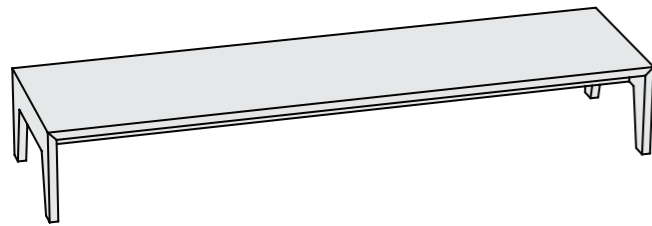

Stacked Module w. Backboard

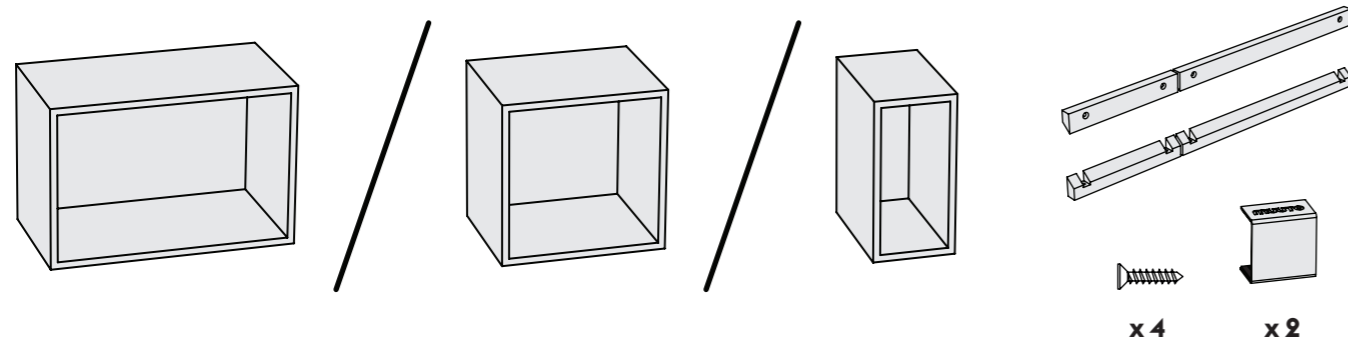

Stacked Open Module

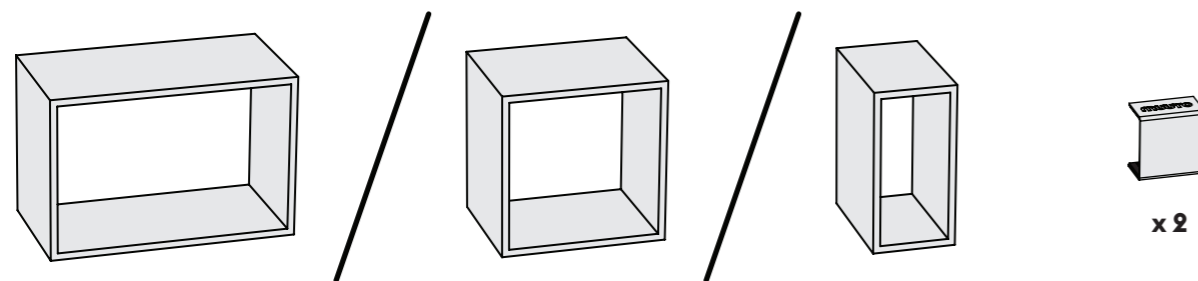

Stacked Module w. Door

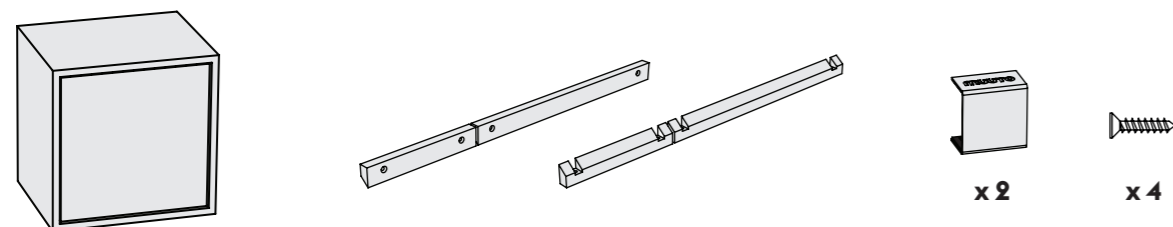

**ASSEMBLY INSTRUCTION / MONTAGEANLEITUNG /
INSTRUCTIONS DE MONTAGE / INSTRUCCIONES DE MONTAJE :**

EN

To ensure the utmost stabilization of your Stacked Storage System, please read the following guidelines and adhere to them fully when building your Stacked Storage System.

PLACING THE STACKED CLIPS

- All Stacked Modules come with two Stacked Clips. You should place one Clip on the front of the module and one Clip on the back.
- Furthermore, a Stacked Clip placed on the backside of a Stacked Module w/ Door must always be placed on the bottom back panel.
- When building a Stacked Storage System on a Stacked Podium, the system must be connected to the Stacked Podium using Clips.

FR

Pour assurer la meilleure stabilisation de votre Stacked Storage System, veuillez lire les directives suivantes et vous y conformer totalement en montant votre Stacked Storage System.

PLACER LES STACKED CLIPS

- Tous les Stacked Modules sont livrés avec des Stacked Clips. Vous devez placer un Clip à l'avant le module et un Clip à l'arrière.
- En outre, un Stacked Clip est placé à l'arrière d'un Stacked Module w/ Door doit toujours être placé sur le panneau de derrière bas.
- Lorsque vous montez le Stacked Storage System sur un Stacked Podium, le système doit être connecté au Stacked Podium à l'aide de Clips.

DE

Um eine stabile Montage Ihres Stacked Storage Systems zu gewährleisten, lesen Sie bitte folgende Richtlinien und halten Sie sie beim Bau Ihres Stacked Storage Systems ein.

PLATZIERUNG DER STACKED CLIPS

- Alle Stacked Modules werden mit zwei Stacked Clips geliefert. Platzieren Sie einen Clip vorne und den anderen Clip hinten am Modul.
- Weiterhin muss ein Stacked Clip auf der Rückseite eines Stacked Modules w. Door immer auf der unteren Rückwand platziert werden
- Beim Aufbau eines Stacked Storage Systems auf einem Stacked Podium muss das System mithilfe von Clips verbunden werden.

ES

Para garantizar la mejor estabilización de su Stacked Storage System, lea las siguientes instrucciones y cíñase totalmente a ellas al instalar el Stacked Storage System.

COLOCACIÓN DE LOS STACKED CLIPS

- Todos los Stacked Modules vienen con dos Stacked Clips. Debe colocar un Clip en la parte delantera del módulo y un Clip en la parte trasera.
- Además, debe colocarse siempre un Stacked Clip de la parte trasera de un Stacked Module con puerta en panel inferior trasero.
- Al instalar un Stacked Storage System en un Stacked Podium, el sistema debe estar conectado al Stacked Podium mediante Clips.

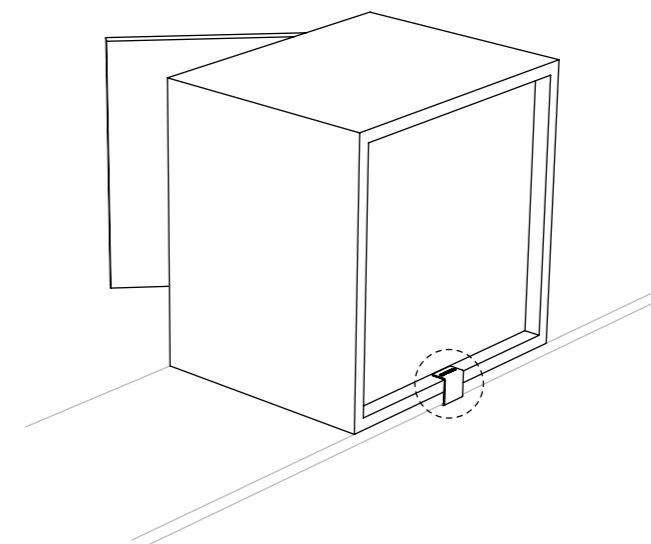

EN / PLACING THE STACKED MODULES

The Clips must connect the modules in the system from left to right to ensure the overall stability of the system.

DE / PLATZIERUNG DER STACKED MODULES

Die Clips müssen die Module im System von links nach rechts verbinden, um die gesamte Stabilität des Systems zu gewährleisten.

FR / PLACER LES STACKED MODULES

Les Clips doivent être connectés aux modules dans le système de gauche à droite pour assurer la stabilité globale du système.

ES / COLOCACIÓN DE LOS STACKED MODULES

Los Clips deben conectar los módulos del sistema de izquierda a derecha para garantizar la estabilidad global del sistema.

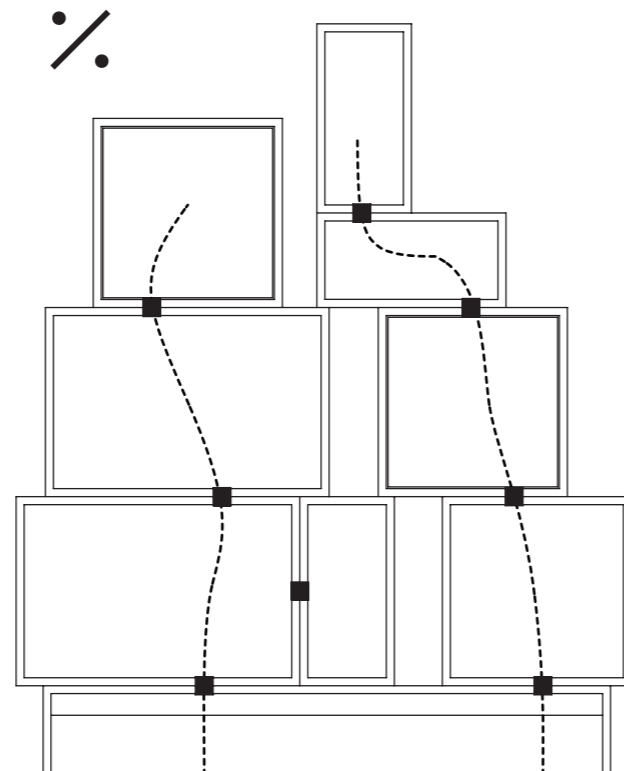
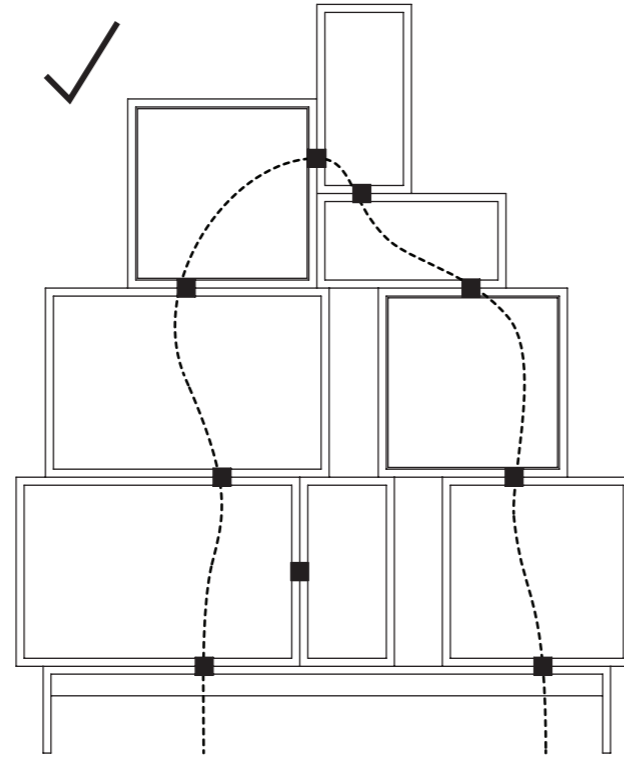

EN / Any Stacked Module must be supported by at least half of the width of any Stacked Module or Stacked Podium underneath it.

DE / Alle Stacked Modules müssen von mindestens einer halben Breite eines Stacked Modules oder Stacked Podiums darunter gestützt werden.

FR / Tout Stacked Module doit être supporté par au moins la moitié de la largeur de tout Stacked Module ou Stacked Podium en dessous.

ES / Todos los Stacked Modules deben tener una anchura de soporte de al menos la mitad del Stacked Module o del Stacked Podium debajo de ellos.

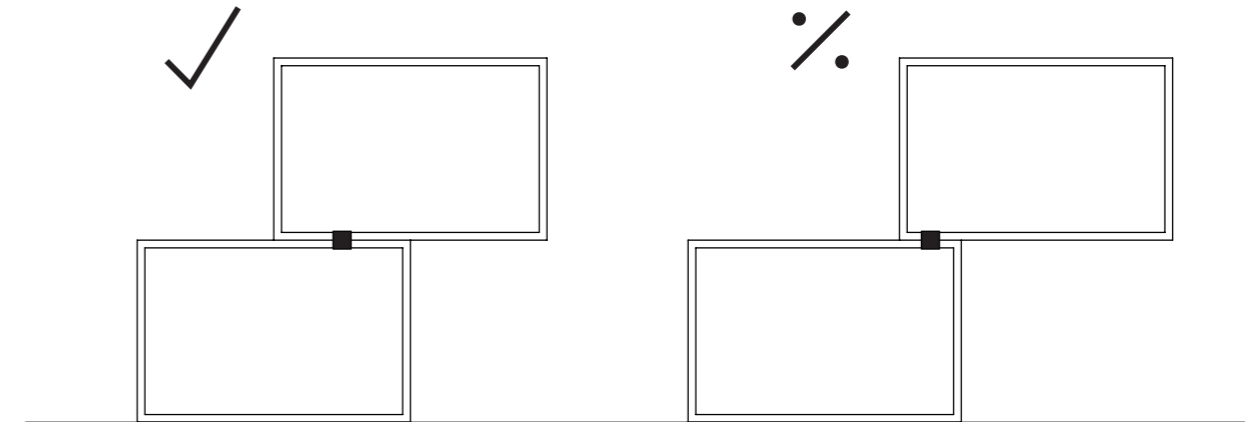

EN / Never place two or more Stacked Modules on top of each other without full width support underneath

DE / Platzieren Sie nie zwei oder mehr Stacked Modules aufeinander ohne eine Stütze von einer ganzen Breite.

FR / Ne jamais placer deux Stacked Modules ou plus l'un sur l'autre sans support sur la largeur totale en dessous.

ES / No coloque nunca dos o más Stacked Modules apilados uno encima de otro sin una anchura de soporte completa debajo.

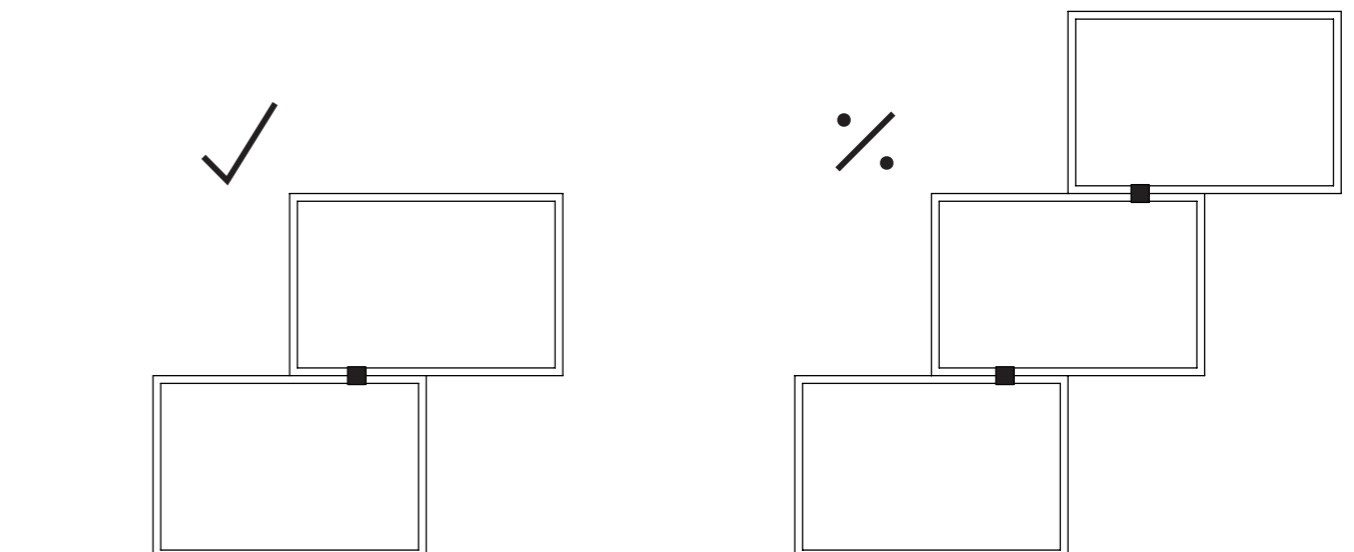

**WALL MOUNTING INSTRUCTION - ONLY STACKED MODULES W. BACKBOARD /
 ANWEISUNGEN ZUR WANDMONTAGE – NUR STACKED MODULES W. BACKBOARD /
 INSTRUCTIONS POUR MONTAGE MURAL - UNIQUEMENT STACKED MODULES W. BACKBOARD /
 INSTRUCCIONES PARA EL MONTAJE EN PARED - SÓLO STACKED MODULES W. BACKBOARD**

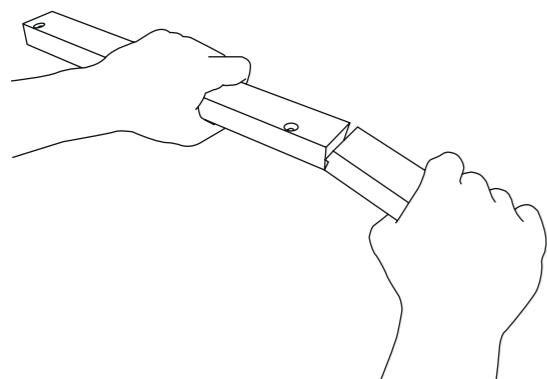
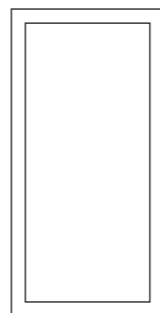
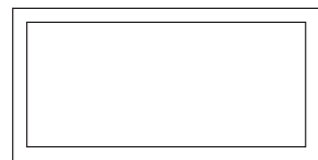

EN / If necessary, break the wall mounting rail on its weak spot, according to the Stacked Module's size.

DE / Brechen Sie die Wandschiene je nach Größe des Stacked Modules an ihrer Sollbruchstelle.

FR / Si nécessaire, cassez le rail de montage mural à son point faible, en fonction de la taille du Stacked Module.

ES / Si es necesario, rompa el riel de montaje en pared por su parte débil, dependiendo del tamaño del Stacked Module.

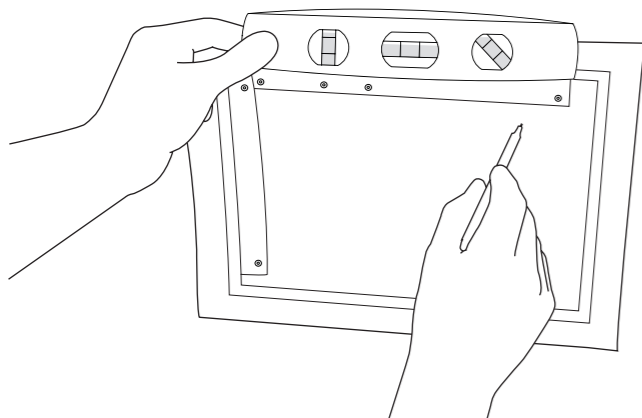

EN / Place the enclosed wall hanging template on the desired spot on your wall and mark the holes for mounting.

DE / Positionieren Sie die beigelegte Vorlage zur Wandmontage an der gewünschten Stelle an der Wand und markieren Sie die Löcher.

FR / Placez le modèle de suspension murale joint à l'endroit souhaité sur votre mur et marquez les trous pour le montage.

ES / Coloque la plantilla adjunta para colgar en pared en el lugar deseado de la pared y marque los orificios de montaje.

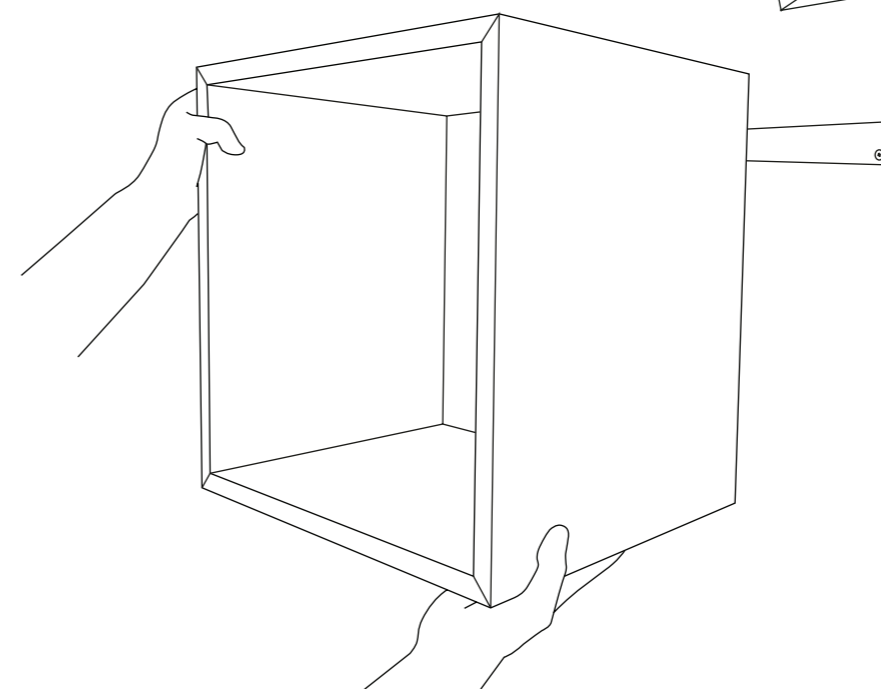
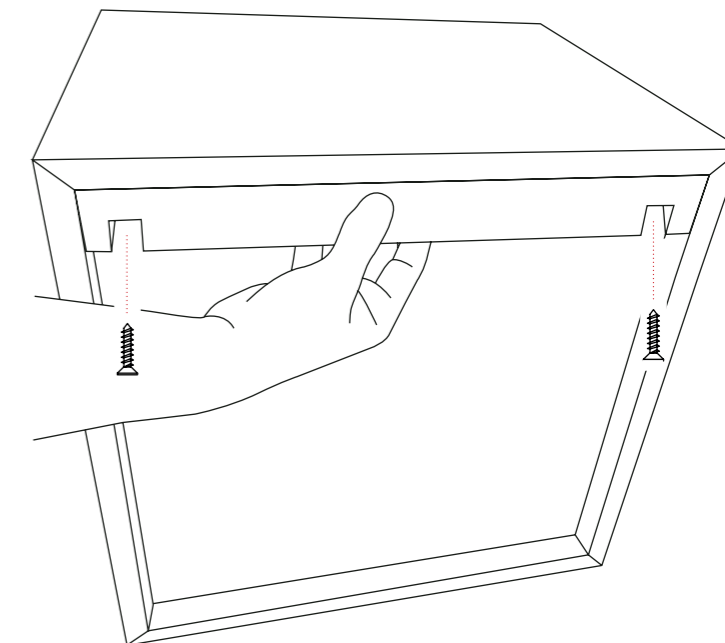
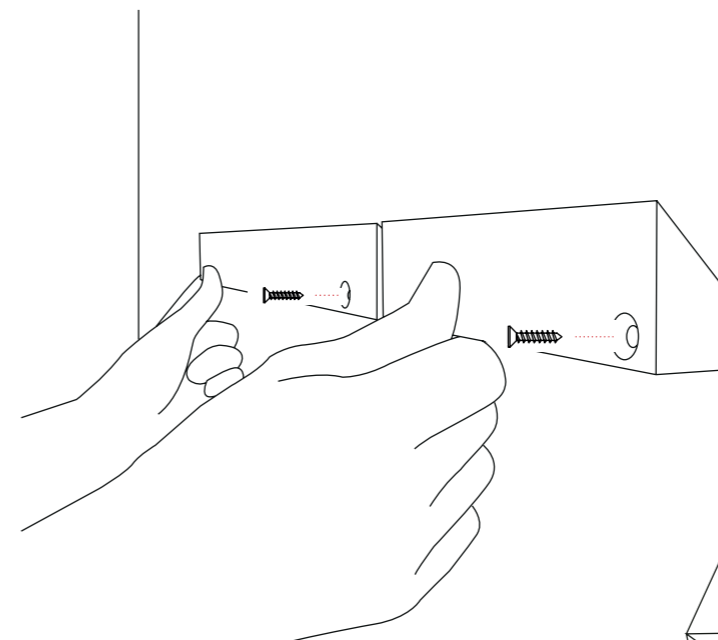

EN / For wall mounting guide, please visit:

DE / Eine Anleitung zur Wandmontage finden Sie unter:

FR / Pour le guide de montage mural, veuillez consulter:

ES / Para las instrucciones del montaje en pared, visite:

WWW.MUUTO.COM/DOWNLOAD

EN / MAXIMUM HEIGHT AND WEIGHT LOAD

- You must only build 6 modules on top of one another. Do not build any systems taller than 285 cm / 112.25”.
- A Stacked Podium is tested to withstand a maximum weight of 300 kg / 660 lbs.
- A Stacked Module is tested to hold up to 25 kg / 55 lbs.
- A wall mounted Stacked Module is tested to hold up to 12 kg / 26.5 lbs.

DE / MAXIMALE HÖHE UND BELASTUNG

- Sie dürfen maximal sechs Module aufeinander bauen. Bauen Sie Systeme nur bis zu einer maximalen Höhe von 285 cm.
- Ein Stacked Podium darf bis maximal 300 kg / 660 lbs. belastet werden.
- Ein Stacked Module darf bis maximal 25 kg / 55 lbs. belastet werden.
- Ein an der Wand montiertes Stacked Module darf bis maximal 12 kg / 26.5 lbs. belastet werden.

FR / HAUTEUR ET CHARGE PONDERALE MAXIMUM

- Vous ne devez monter que 6 modules les uns au dessus des autres. Ne montez pas de systèmes plus hauts que 285 cm/ 112,25”.
- Un Stacked Podium est testé pour résister à un poids maximum de 300 kg / 660 lbs.
- Un Stacked Module est testé pour tenir jusqu'à 25 kg / 55 lbs.
- Un Stacked Module monté au mur est testé pour tenir jusqu'à 12 kg / 26.5 lbs.

ES / ALTURA Y PESO MÁXIMOS DE LA CARGA

- Sólo debe instalar 6 módulos uno encima del otro. No instale sistemas de más de 285 cm de altura (112,25”).
- Un Stacked Podium ha sido probado para soportar un peso máximo de 300 kg / 660 lbs.
- Un Stacked Podium ha sido probado para sostener hasta 25 kg / 55 lbs.
- Un Stacked Podium con montaje en pared ha sido probado para sostener hasta 12 kg / 26.5 lbs.